

# 1.0C-立贴正脚承认图面

REV.	DESCRIPTION	DATE
A/0	原始版本	07.06.10
A/1	修订版本	08.09.20

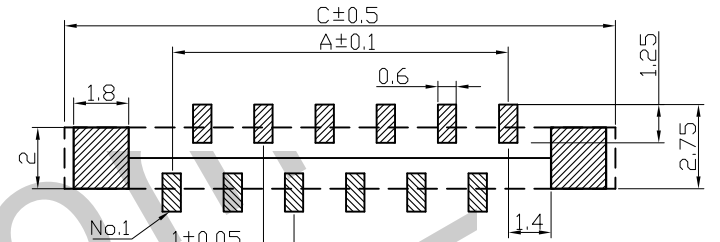

适用线路板  
RECOMMENDED PCB LAYOUT

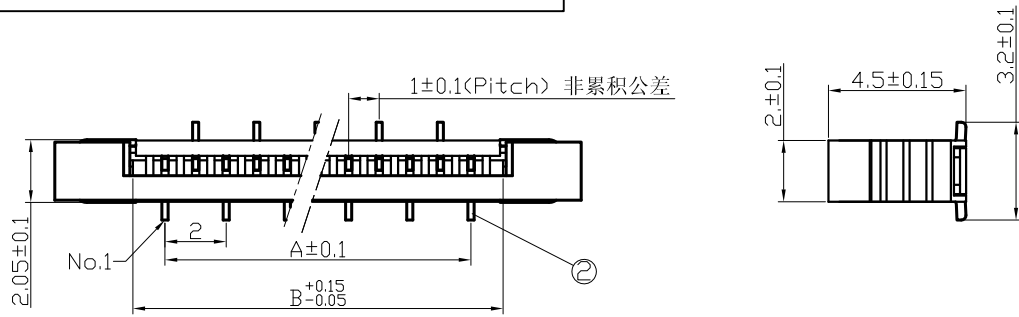
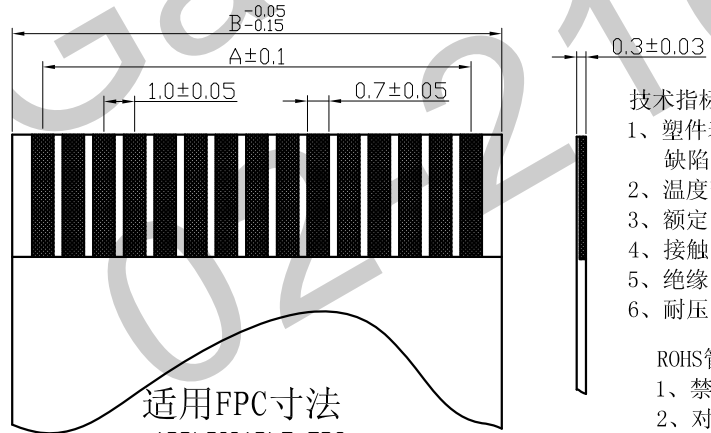
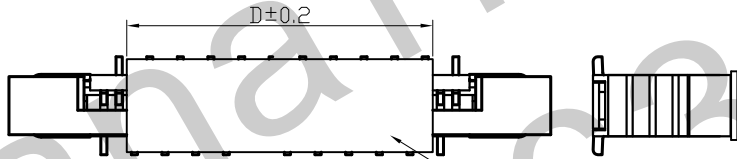
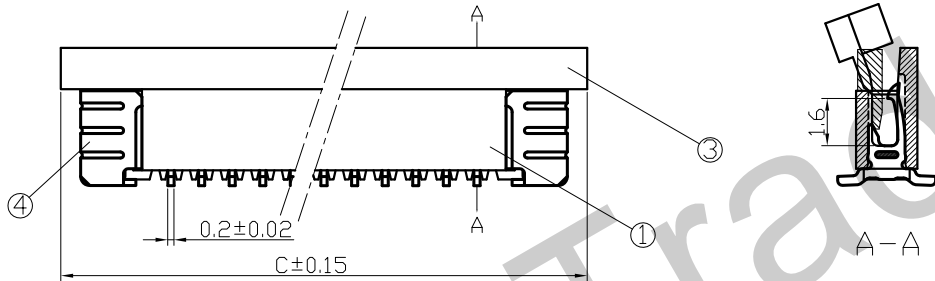

适用FPC寸法  
APPLICABLE FPC

- 技术指标:
- 1、塑件表面应光洁、无毛刺、明显收缩、缺陷、裂纹等现象;
  - 2、温度范围: -25° C~85° C;
  - 3、额定电压: 50V, AC, DC(等效);
  - 4、接触电阻: ≤0.03 Ω;
  - 5、绝缘电阻: ≥500M Ω;
  - 6、耐压: 500V, AC/minute.

- ROHS管理规定:
- 1、禁止使用含有ROHS指令所限制的物质。
  - 2、对应的SGS或ITS出具的ICP-AES数据、不可测定物质的成分表, 有效期一年。

Pin位	Type	A	B	C
2	1.0C-2PLB	1	3.1	8.2
3	1.0C-3PLB	2	4.1	9.2
4	1.0C-4PLB	3	5.1	10.2
5	1.0C-5PLB	4	6.1	11.2
6	1.0C-6PLB	5	7.1	12.2
7	1.0C-7PLB	6	8.1	13.2
8	1.0C-8PLB	7	9.1	14.2
9	1.0C-9PLB	8	10.1	15.2
10	1.0C-10PLB	9	11.1	16.2
11	1.0C-11PLB	10	12.1	17.2
12	1.0C-12PLB	11	13.1	18.2
13	1.0C-13PLB	12	14.1	19.2
14	1.0C-14PLB	13	15.1	20.2
15	1.0C-15PLB	14	16.1	21.2
16	1.0C-16PLB	15	17.1	22.2
17	1.0C-17PLB	16	18.1	23.2
18	1.0C-18PLB	17	19.1	24.2
19	1.0C-19PLB	18	20.1	25.2
20	1.0C-20PLB	19	21.1	26.2

4	100-0200-004	焊片 Fitting Nail	磷青铜 Phosphor Bronze	2	电镀(锡): 整个表面镀层30u"MIN, 厚度80u"MIN.
3	100-0400-003	铆钉 Actuator	PPS(UL94V-0)	1	黑色/紫色
2	100-0100-006	端子 Contact	磷青铜 Phosphor Bronze	n×1	电镀(锡): 整个表面镀层30u"MIN, 厚度80u"MIN.
1	100-0300-001	基座 Housing	PA46/LCP(UL94V-0)	1	本色

序号	图号	名称	材料	数量	附注			
未注公差			HDC 有限公司					
X.° ±3° X.X° ±0.5°								
<10	10-30	>30	单位	比例	Design Units	SIZE	页码	
±0.2	±0.25	±0.3	MM Only	—	METRIC	A4	1 OF 1	
制作	审核	批准	材料	图号	122-1000-023	Part No	F100030-**-2**	
胡海针	洪新江	H.DR	见图解	品名	1.0C-nPLB			

旧底图总号

底图总号

签字

日期

# 1.0C-立贴正脚承认图面

REV.	DESCRIPTION	DATE
A/0	原始版本	07.06.10
A/1	修订版本	08.09.20

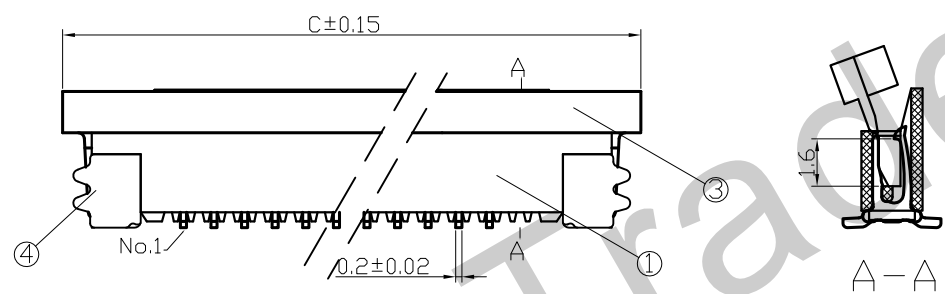
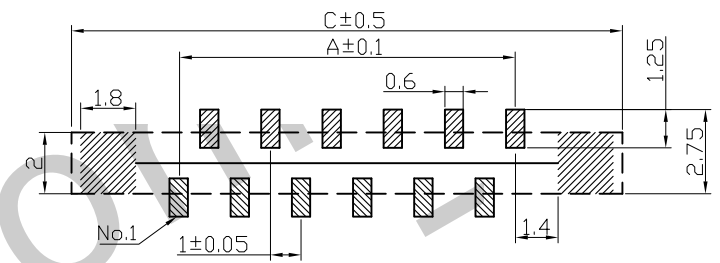
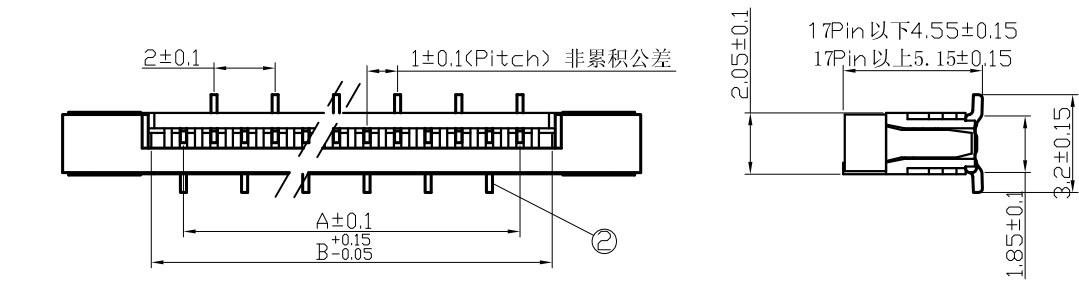

适用线路板  
RECOMMENDED PCB LAYOUT

Pin位	Type	A	B	C
20	1.0C-20PLB	19	21.1	26.9
21	1.0C-21PLB	20	22.1	27.9
22	1.0C-22PLB	21	23.1	28.9
23	1.0C-23PLB	22	24.1	29.9
24	1.0C-24PLB	23	25.1	30.9
25	1.0C-25PLB	24	26.1	31.9
26	1.0C-26PLB	25	27.1	32.9
27	1.0C-27PLB	26	28.1	33.9
28	1.0C-28PLB	27	29.1	34.9
29	1.0C-29PLB	28	30.1	35.9

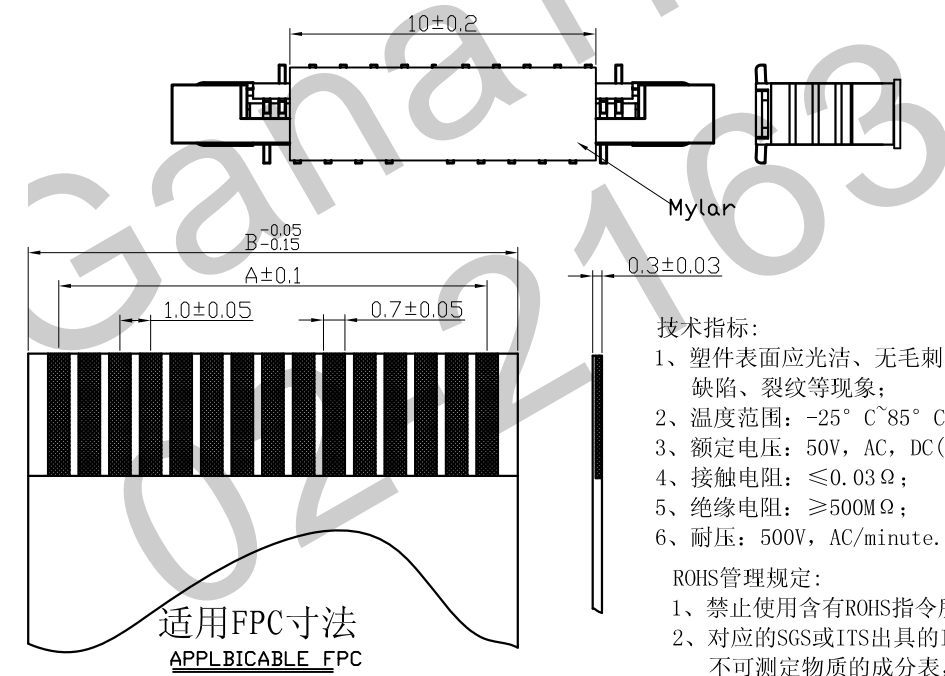

- 技术指标:
- 1、塑件表面应光洁、无毛刺、明显收缩、缺陷、裂纹等现象;
  - 2、温度范围: -25°C~85°C;
  - 3、额定电压: 50V, AC, DC(等效);
  - 4、接触电阻: ≤0.03Ω;
  - 5、绝缘电阻: ≥500MΩ;
  - 6、耐压: 500V, AC/minute.

- ROHS管理规定:
- 1、禁止使用含有ROHS指令所限制的物质。
  - 2、对应的SGS或ITS出具的ICP-AES数据、不可测定物质的成分表, 有效期一年。

4	101-0200-007	焊片 Fitting Nail	磷青铜 Phosphor Bronze	2	电镀(锡): 整个表面镀层≥30u"MIN, 再镀锡80u"MIN.			
3	101-0400-003	铆钉 Actuator	PPS(UL94V-0)	1	黑色/紫色			
2	101-0100-006	端子 Contact	磷青铜 Phosphor Bronze	n×1	电镀(锡): 整个表面镀层≥30u"MIN, 再镀锡80u"MIN.			
1	101-0300-001	基座 Housing	PA46/LCPL(UL94V-0)	1	棕色			
序号	图号	名称	材料	数量	附注			
未注公差			GANA ELECTRONICS					
X.X° ±3° X.X° ±0.5°								
<10	10-30	>30	单位	比例	Design Units	SIZE	页码	
±0.2	±0.25	±0.3	MM Only	—	METRIC	A4	1 OF 1	
制作	审核	批准	材料	图号	122-1000-026	Part No	F100030-**-2**	
胡海针	洪新江	H.DR	见图解	品名	1.0C-nPLB			

旧底图总号  
底图总号  
签字  
日期